

UpDate!

1896 SCHWERT
SWORD SYNONYM FÜR QUALITÄT & VERTRAUEN
SYNONYM FOR QUALITY & TRUST



SCHWERT PROTECTOR Waschkörbe / Trays · washbaskets / trays

Modern Therapy · Modern Instruments

SCHWERT
SWORD · ESPADA
EPEE · SPADA

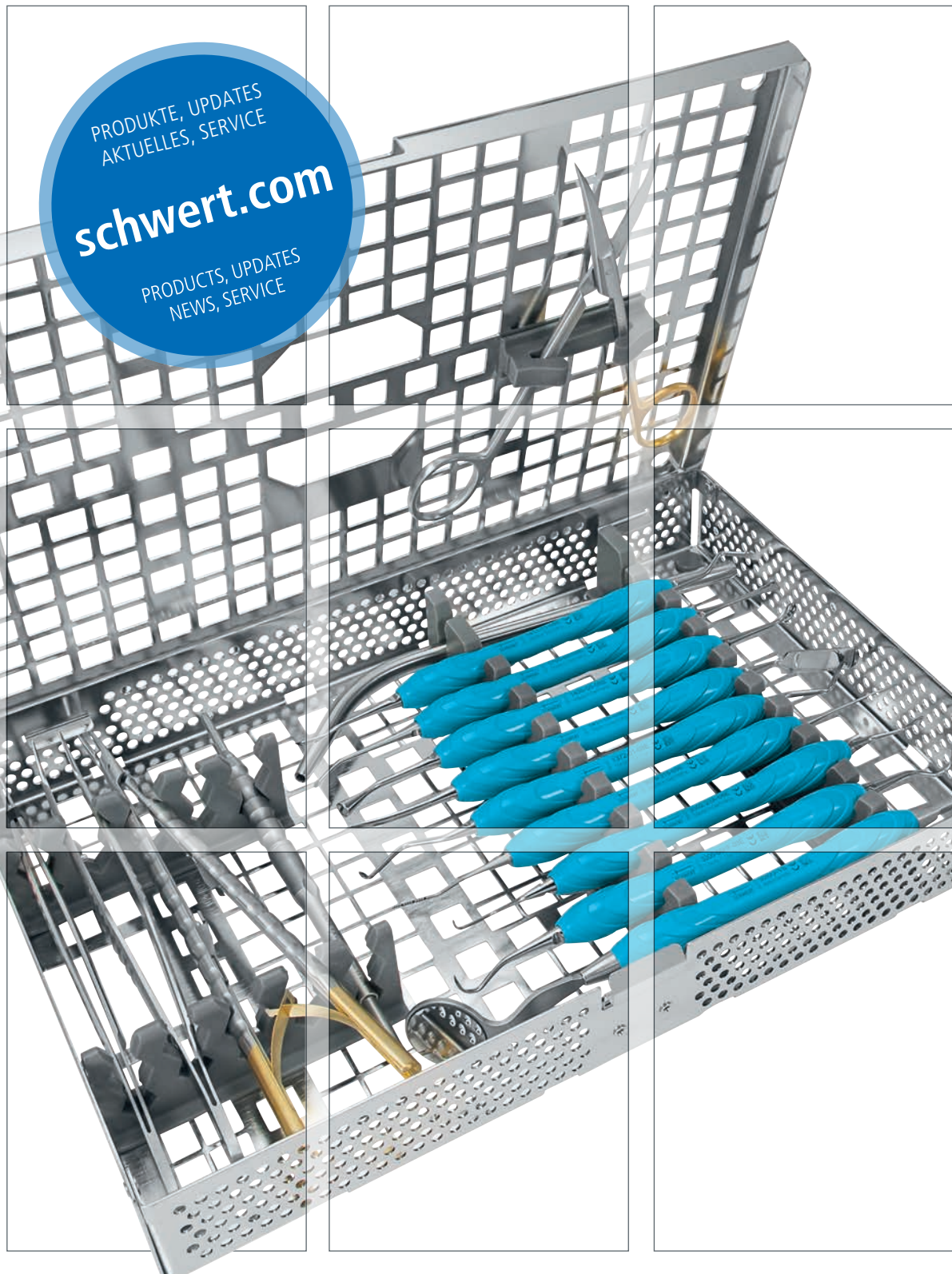

PRODUKTE, UPDATES
AKTUELLES, SERVICE

schwert.com

PRODUCTS, UPDATES
NEWS, SERVICE

■ ■ ■ Made in Germany

schwert.com



SCHWERT
SWORD · ESPADA
EPEE · SPADA

UpDate!

i

SCHWERT PROTECTOR · SCHWERT PROTECTOR

- Individuelle Konfiguration
- Schutz vor Verletzungen und Infektionen
- Schutz und Ordnung des Instrumentariums
- **Zeit- und Kostenersparnis**

Das SCHWERT PROTECTOR System ermöglicht die intelligente und zentrale Aufbewahrung des Instrumentariums. Die Kassette wird dabei erst auf dem Schwebetisch vor dem Patienten geöffnet, wobei die Sterilverpackung, z.B. Vlies direkt als Arbeitunterlage verwendet werden kann.

Die PROTECTOR Kassetten sind individuell an die jeweilige Setkonfiguration anpassbar. Insbesondere können auch Scharnierinstrumente wie Scheren oder Nadelhalter im Deckel untergebracht werden. Nach erfolgtem Eingriff/Behandlung werden die Instrumente direkt zurück sortiert und im PROTECTOR in die Desinfektionswanne gegeben, danach im RDG gereinigt und desinfiziert.

WICHTIG: Alle Scharnierinstrumente müssen nach der Reinigung geölt (REF 3297 - Medizinisches Weißöl) werden um Reibkorrosion zu verhindern und die Leichtgängigkeit zu erhalten. Schneidende Instrumente müssen geprüft und ggf. nachgeschärft werden.

Anschließend erfolgt die Sterilverpackung und Sterilisation zur Aufbewahrung.

- Individually configurable
- Protects from injuries and infections
- Protection and organization of the instruments
- **Time and cost saving**

The SCHWERT PROTECTOR System is the solution for an intelligent and centralized organization of your instruments. The PROTECTOR is opened just on the floating table in front of the patient. The sterile package, for example fleece may be used directly as a pad.

The PROTECTOR cassettes are possible to adapt to your individual instruments set configuration. For example scissors or needle holders may be placed in the lid. After treatment the instruments are sorted straight back into the PROTECTOR and are placed within into the disinfectant liquid and then cleaned and disinfected in the WD.

IMPORTANT: All instruments with joints (e.g. scissors, needle holders etc.) have to be oiled after cleaning (REF 3297 - Medical white oil) to prevent from corrosion and to maintain a smooth operation. Cutting instruments have to be checked and if necessary re-sharpened.

Subsequently followed by sterile packaging and sterilization.

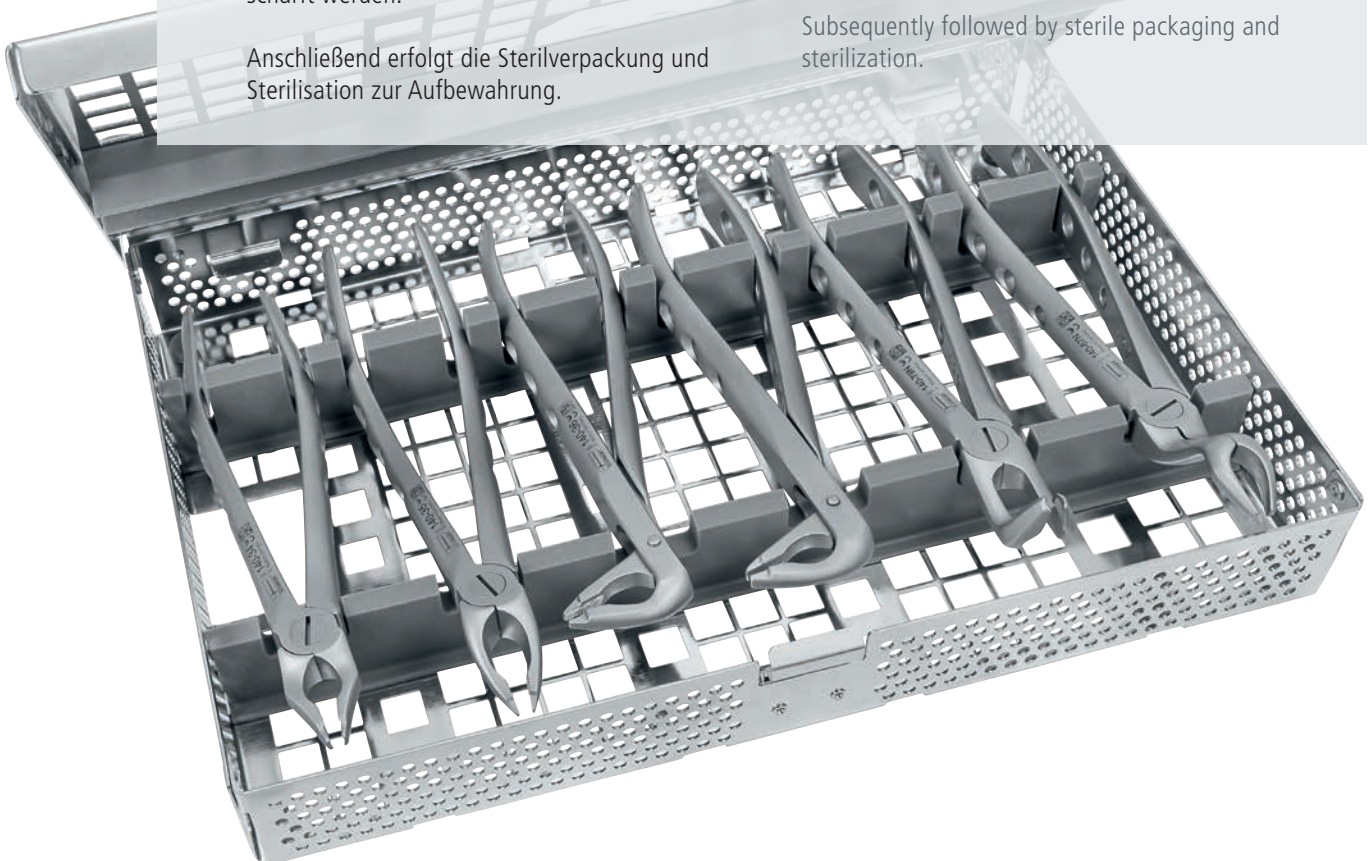

UpDate!

SCHWERT Protector-Körbe
SCHWERT Protector-Baskets



SCHWERT
SWORD · ESPADA
EPEE · SPADA

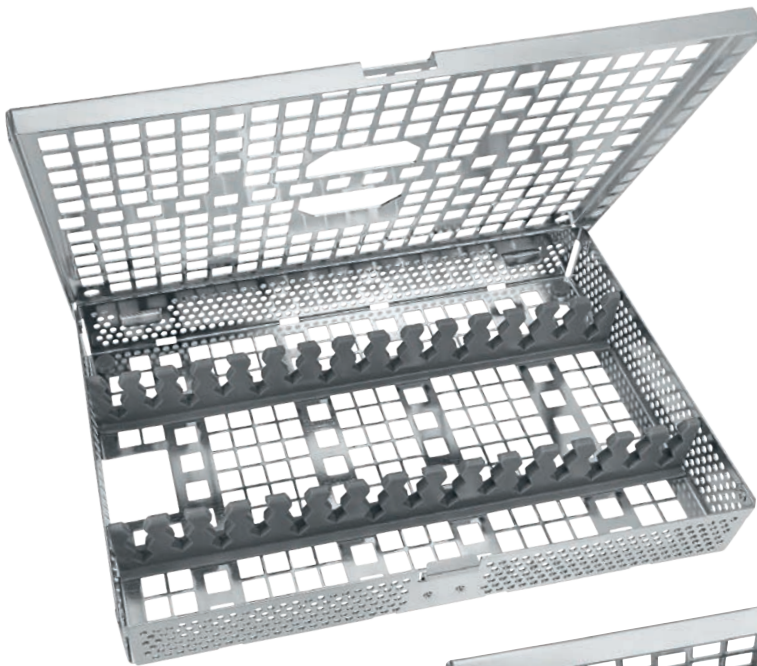

2603-01

SCHWERT Protector-Korb 1/1
mit Stegen, 266 x 180 x 36 mm
SCHWERT Protector-Basket 1/1
with racks, 266 x 180 x 36 mm

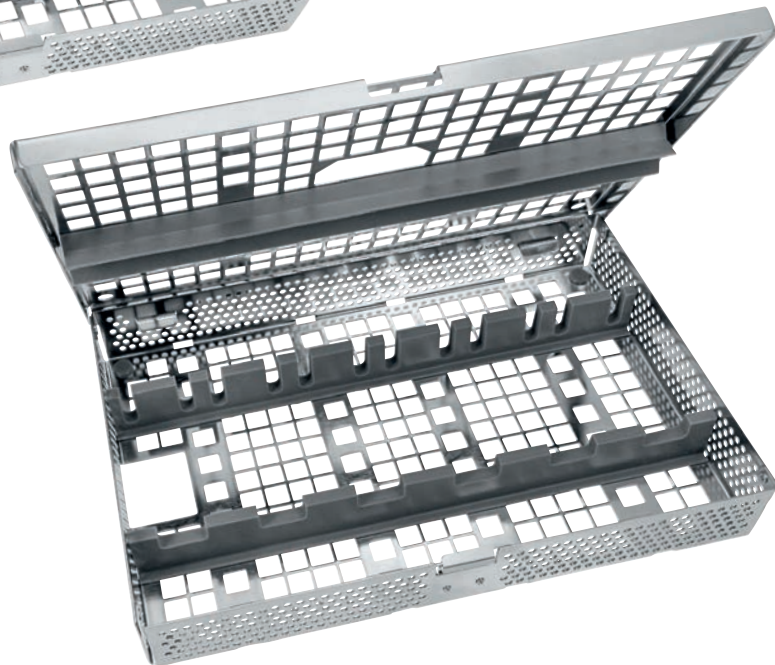

2603-02

SCHWERT Protector-Korb 1/1
für Tac-Traction Deep Grip Kit, 266 x 180 x 36 mm
SCHWERT Protector-Basket 1/1
for Tac-Traction Deep Grip Kit, 266 x 180 x 36 mm

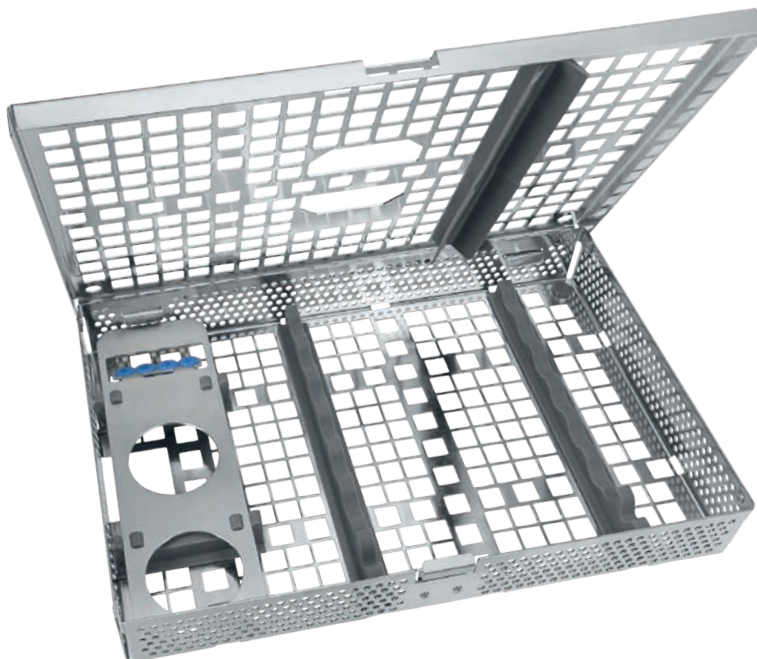

2603-03

SCHWERT Protector-Korb 1/1
für IDR-KIT, 266 x 180 x 36 mm
SCHWERT Protector-Basket 1/1
for IDR-Kit, 266 x 180 x 36 mm



Neues
Design
·
New
design

2603-04

SCHWERT Protector-Korb 1/1
mit Stegen und Instrumentenhalter im Deckel, 266 x 180 x 36 mm
SCHWERT Protector-Basket 1/1
with racks and Instrument holder in the lid, 266 x 180 x 36 mm

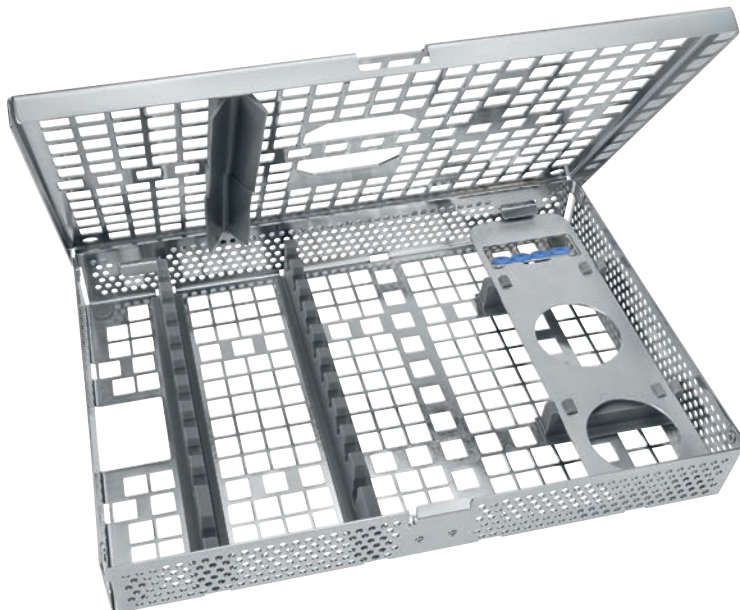
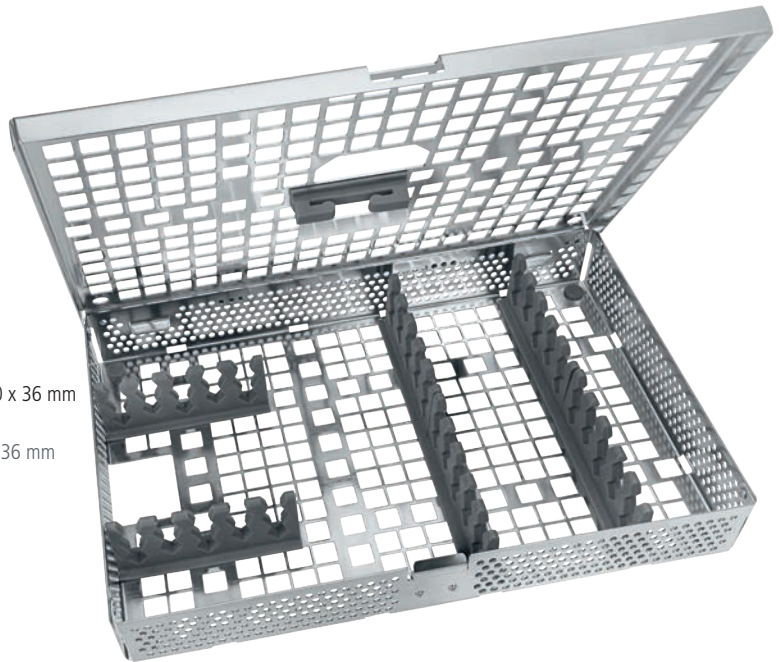

2603-05

SCHWERT Protector-Korb 1/1
für Sinus-Lift oder andere sehr lange Instrumente,
266 x 180 x 36 mm
SCHWERT Protector-Basket 1/1
for Sinus or other long instruments,
266 x 180 x 36 mm

2603-06

SCHWERT Protector-Korb 1/1
quer für 11 Instrumente mit Einlegeblech für Becher,
266 x 180 x 36 mm
SCHWERT Protector-Basket 1/1
for 11 instruments with part for cups,
266 x 180 x 36 mm



UpDate!

SCHWERT Protector-Körbe
SCHWERT Protector-Baskets



SCHWERT
SWORD · ESPADA
EPEE · SPADA

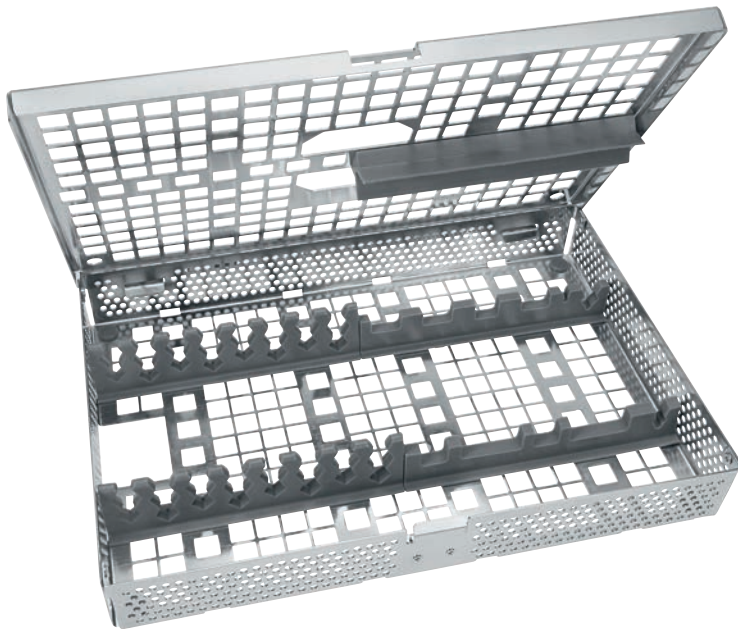

2603-07

SCHWERT Protector-Korb 1/1
für 8 Handinstrumente und 4 Mikro-Instrumente,
266 x 180 x 36 mm
SCHWERT Protector-Basket 1/1
for 8 instruments and 4 micro instruments,
266 x 180 x 36 mm

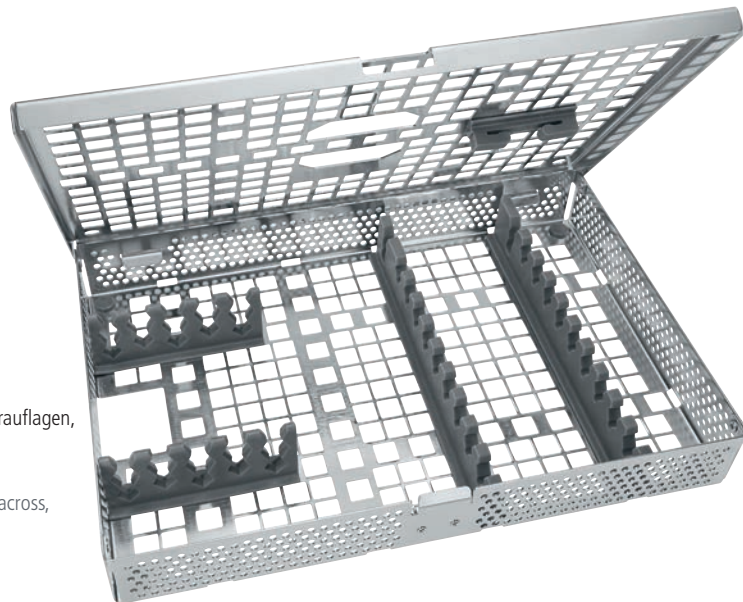

2603-08

SCHWERT Protector-Korb 1/1
für ERGO Chirurgie Set. Flache Universal-Auflage, zwei Querauflagen,
inkl. Scherenhalter, 266 x 180 x 36 mm
SCHWERT Protector-Basket 1/1
for ERGO Surgical Kit. Flat universal silicones, two silicones across,
incl. scissors holder in the lid, 266 x 180 x 36 mm

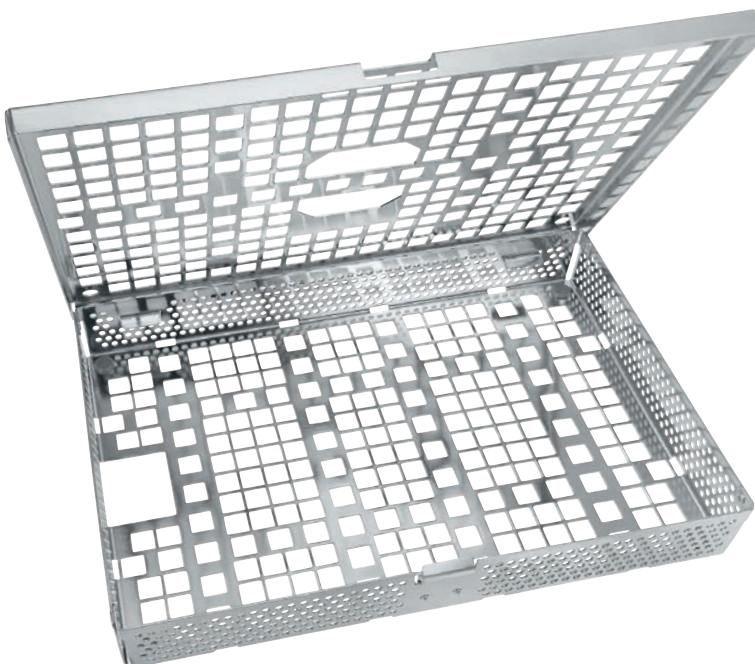

2603-101

SCHWERT Protector-Korb mit Deckel, 1/1
ohne Silikonauflagen, 266 x 180 x 36 mm
SCHWERT Protector-Basket with lid, 1/1
without silicon, 266 x 180 x 36 mm



SCHWERT Protector-Trays
SCHWERT Protector-Trays

UpDate!



2597-05

SCHWERT Protector-Tray 1/3
 für 5 Instrumente mit 2 Instrumentenauflagen und 1 Niederhalter,
 178 x 90 x 24 mm

SCHWERT Protector-Tray 1/3
 for 5 instruments with 2 instrument support and 1 retainer,
 178 x 90 x 24 mm

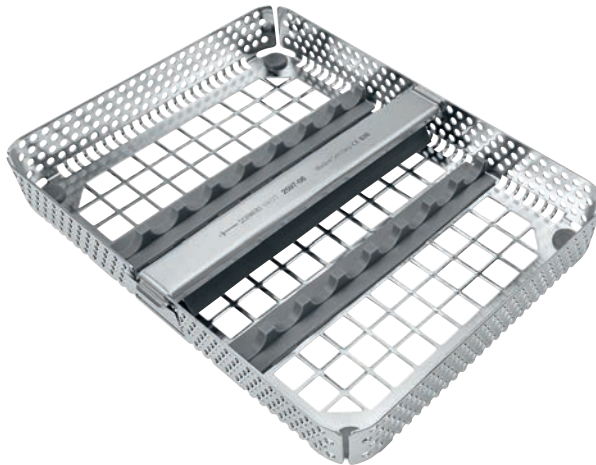
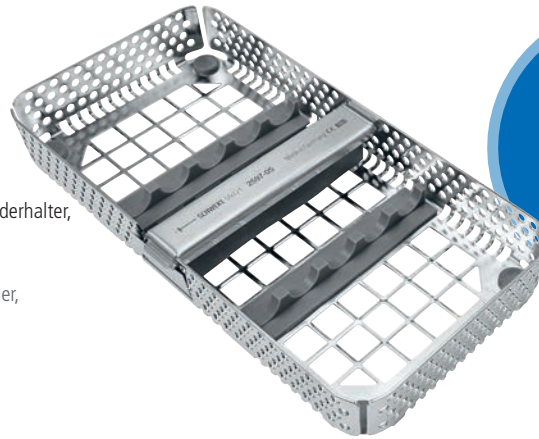

2597-08

SCHWERT Protector-Tray 1/2
 für 8 Instrumente mit 2 Instrumentenauflagen und 1 Niederhalter,
 178 x 140 x 24 mm

SCHWERT Protector-Tray 1/2
 for 8 instruments with 2 instrument support and 1 retainer,
 178 x 140 x 24 mm

2597-16

SCHWERT Protector-Tray 1/1
 für 16 Instrumente mit 2 Instrumentenauflagen und 1 Niederhalter,
 275 x 178 x 24 mm

SCHWERT Protector-Tray 1/1
 for 16 instruments with 2 instrument support and
 1 retainer, 275 x 178 x 24 mm

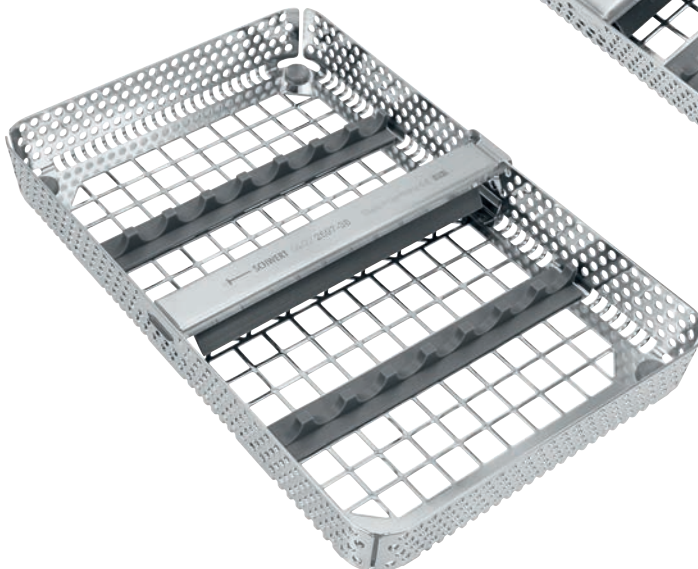
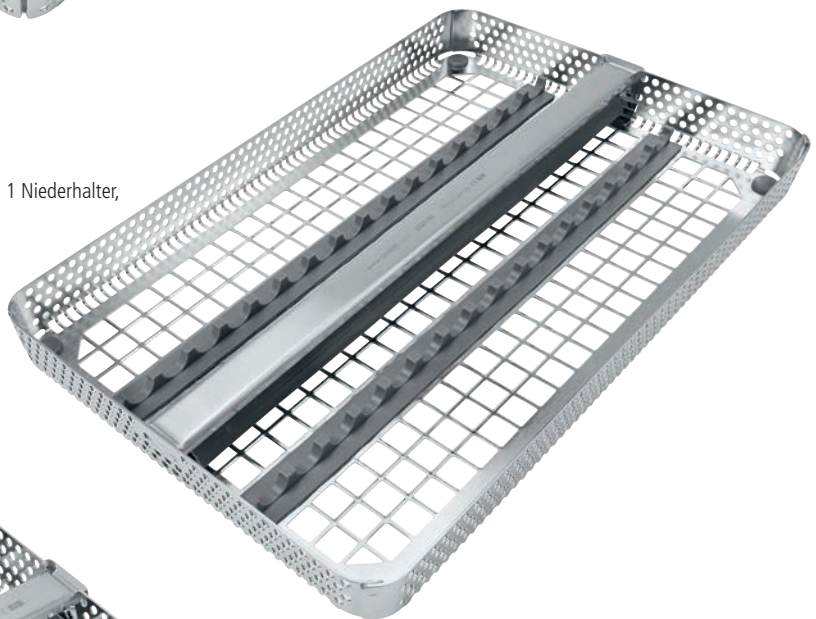

2597-38

SCHWERT Protector-Tray Spezial
 für 8 Instrumente mit 2 Instrumentenauflagen und 1 Niederhalter,
 215 x 140 x 24 mm

SCHWERT Protector-Tray Spezial
 for 8 instruments with 2 instrument support and 1 retainer,
 215 x 140 x 24 mm



i

Instrumentenauflagen · Instrument holder

Sie benötigen nichts weiter als eine Schere. Sie können die vorhandenen Stege einfach Ihren Wünschen entsprechend zurechtschneiden. Außerdem steht eine große Auswahl an unterschiedlichen Stegen für Ihre individuellen Anforderungen zur Verfügung.

Insbesondere:

- Deckelfixierung für Nadelhalter, Klemmen und Scheren
- Niedere Profile für voluminöse Instrumente wie beispielsweise Wurzelheber
- Spezielle Profile für Mikro-Chirurgische Instrumente
- Profile für etwas dickere Griffe
- Profile für Zahnzangen

You need nothing more than a pair of scissors to get above mentioned partition out of the basic configuration. Just cut the existing silicone profiles as you wish. There's also a large selection of different profiles for your individual requirements.

Especially:

- Lid fixation for scissors, clamps and needle holders
- Low profiles for voluminous instruments, e.g. root elevators
- Special profiles for micro surgical instruments
- Profiles for handles with larger diameter
- Profiles for extraction forceps

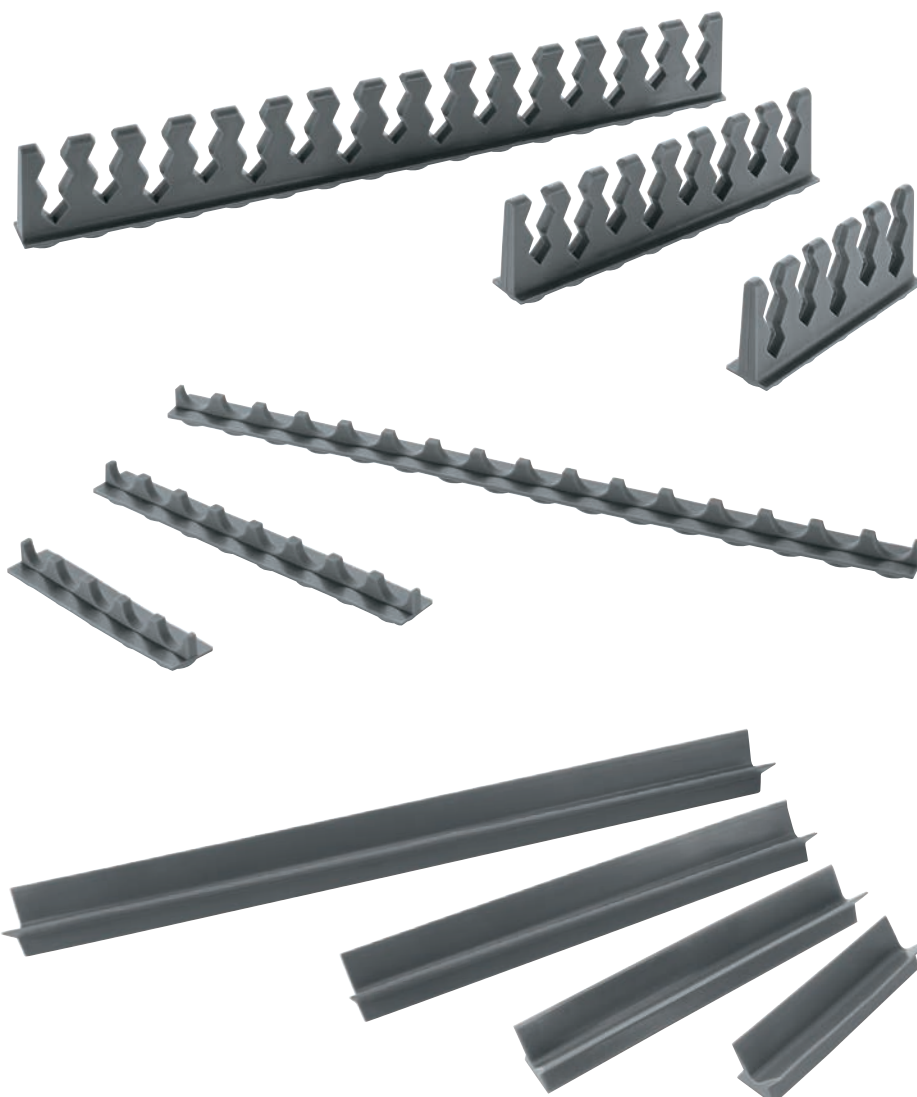
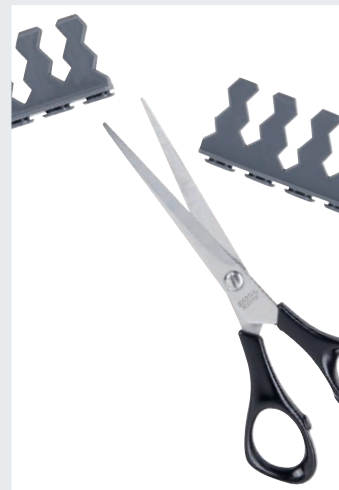

Instrumentenauflage hoch, universal, Silikon
Instrument holder for tray, high, universal, silicone

2600-11

260 mm

2600-12

130 mm

2600-13

81 mm

Instrumentenauflage nieder, universal, Silikon
Instrument holder for tray, low, universal, silicone

2601-11

260 mm

2601-12

130 mm

2601-13

81 mm

Niederhalter, Silikon
Instrument holder, silicone

2600-21

260 mm

2600-24

160 mm

2600-22

130 mm

2600-23

81 mm



SCHWERT Instrumentenauflagen SCHWERT instrument holder

UpDate!



2600-50

Instrumentenhalter, zur Fixierung von Gelenkinstrumenten im Deckel
Instrumentholder for scissors and needle holders in the lid



2602-17

Silikon-Auflage für Mikro-Instrumente, 130 mm
Silicone rack for micro instruments, 130 mm



2602-16

Silikon-Auflage für Mikro-Instrumente, 130 mm
Silicone rack for micro instruments, 130 mm



2602-18

Universal Instrumentenauflage, für Griff Ø 8mm, 195 mm
Silicone universal rack for instruments, for handle Ø 8 mm, 195 mm



2602-19

Profil für Sinus-Instrumenten Set, 165 mm
Silicone profile for sinus instrument kit, 165 mm



2602-20

Profil für Sinus-Instrumenten Set, 165 mm
Silicone profile for sinus instrument kit, 165 mm



2602-14

Schlussauflage für Tac-Traction Kit, oder andere Zahnzangen, Silikon, 165 mm
Silicone rack for joints for Tac-Traction forceps and other extraction forceps, 165 mm



2602-15

Branchenaufgabe für Tac-Traction Kit, oder andere Zahnzangen, Silikon, 165 mm
Silicone rack for handles for Tac-Traction forceps and other extraction forceps, 165 mm

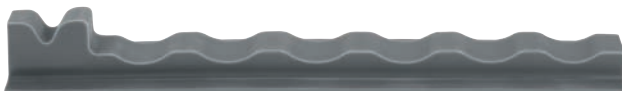

2602-11

Instrumentenaufgabe 1 / IDR-Kit, Silikon, 165 mm
Instrument holder 1 for IDR-Kit silicone, 165 mm



2602-12

Instrumentenaufgabe 2 / IDR-Kit, Silikon, Größe 165 mm
Instrument holder 1 for IDR-Kit silicone, 165 mm



2602-13

Unterlage aus Silikon für Einlegeblech, 65 mm
Pad of silicone for metal sheet organizer, 65 mm